

# MS 散水ノズル 製品案内

## 1. 使用用途

- ・貯槽(各種タンク)の防災設備、冷却設備
- ・各種工場等の防災設備
- ・各種洗浄装置

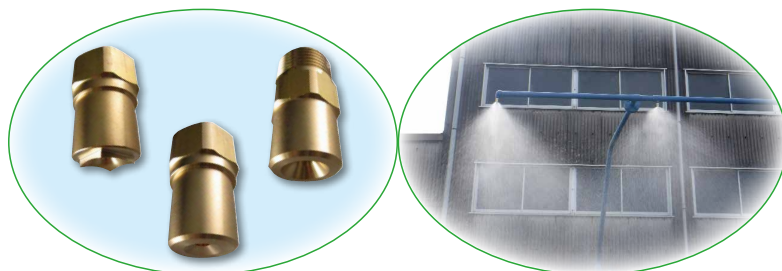

## 2. 製品略称名称呼称方法

【呼称例 BCM425の場合】

B 材質		C 散水パターン		M 取付形状		4 ネジサイズ		25 散水量(0.2MPa時)	
表 記	材 質	表 記	パターン形状	表 記	取付形状	表 記	ネジサイズ	表 記	散水量(L/min)
B	黄銅	C	円錐	M	オスねじ	4	1/2	25	25
S	SUS	R	矩形	F	メスねじ	6	3/4	30	30
								42	42







散水角120°の場合、上記表記のあとに[W]表示。

## 3. 製品仕様

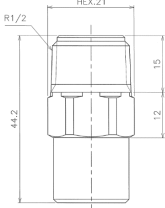
略称名	型式	接続	オリフィス (mm)	入水圧(MPa)										散水角(度)
				0.05	0.1	0.15	0.2	0.3	0.4	0.5	0.7	1.0	0.2	
				散水量(L/min)										
BCM425	BCNM42518	R 1/2	6.0	12.0	18.0	22.0	25.0	29.0	33.0	36.5	44.0	53.0	90	
BCM430W	BCNM43024	R 1/2	6.8	16.0	23.0	27.5	31.0	37.5	42.0	46.5	54.5	61.5	120	
BCM635	BCNM63518	R 3/4	7.0	17.5	25.5	32.5	37.0	44.5	50.5	56.0	63.0 (75.3)	90		
BCF420	BCNF42012	Rc1/2	5.1	7.5	11.0	15.0	18.0	22.0	25.0	28.0	33.0	39.0	60	
BCF625	BCNF62513	Rc3/4	5.8	10.5	16.0	20.5	24.0	29.0	33.0	36.5	43.0	51.0	65	
BRF642	BREF64222	Rc3/4	7.7	21.5	30.0	37.5	43.0	52.0	59.0	65.0	(77.0) (92.0)	110		

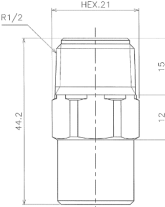
- (備考) 1. 上記散水量は弊社工場で流量試験結果の実測値になります。  
2. 散水量のデータの( )欄については、計算値になります。

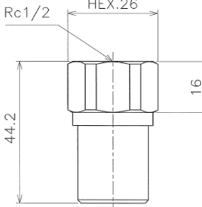
## 4. 外観・寸法図

略称名	製品外観	寸法(mm)	重量(g)	材質	
				ボディ	コア
BCM425			84.3	C3604B	SCS13
BCM430W			83.7	C3604B	SCS13
BCM635			194.1	C3604B	SCS13
BCF420			117.1	C3604B	SCS13
BCF625			214.8	C3604B	SCS13
BRF642			201.7	C3604B	SCS13



株式会社 宮入バルブ製作所  
MIYAIRI VALVE MFG. CO., LTD.

本社	〒104-0061 東京都中央区銀座西1-2	TEL : 03-3535-5575
甲府工場	〒400-0206 山梨県南アルプス市六科1588	TEL : 055-285-0111
札幌営業所	〒065-0026 北海道札幌市東区北二十六条東17-2-15	TEL : 011-786-1110
仙台営業所	〒983-0852 宮城県仙台市宮城野区榴岡2-2-11-503	TEL : 022-295-4670
東京営業所	〒104-0061 東京都中央区銀座西1-2	TEL : 03-3535-5571
名古屋営業所	〒460-0002 愛知県名古屋市中区丸の内3-17-6-8 F	TEL : 052-951-3860
大阪営業所	〒550-0014 大阪府大阪市西区北堀江3-12-23	TEL : 06-6541-8711
九州営業所	〒802-0804 福岡県北九州市小倉南区下城野1-7-7	TEL : 093-921-0981

参考図

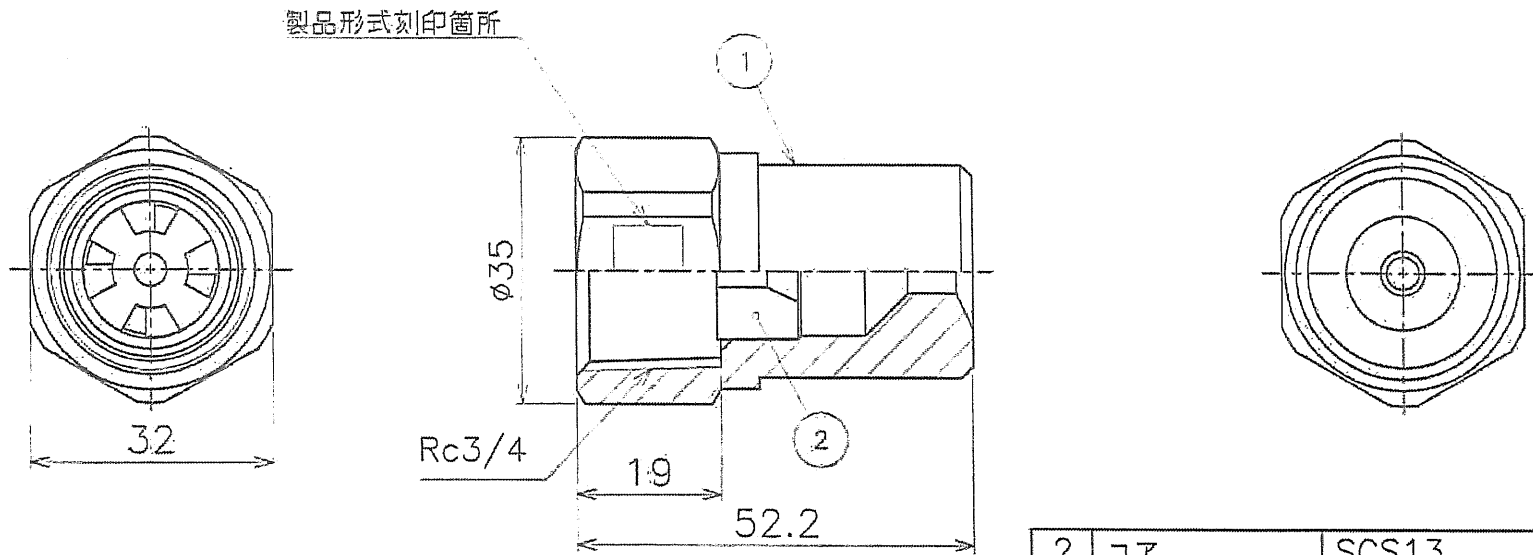

記号	図面変更記事	担当	検図	承認	日付
△					
△					
△					

2	コア	SCS13	1	
1	ボディ	C3604B	1	
No.	PART NAME	MATERIAL	QTY.	REMARKS

SUBJECT  
 散水ノズル  
 BCNF62513  
 Rc3/4

DWG.No. B-89381-00	REV. 0
-----------------------	-----------

DRAWN 曾谷	CHECKED 望月	APPROVED 福岡	DATE 18.1.30
-------------	---------------	----------------	-----------------

製品コード：BCNF62513-00



MIYAIRI VALVE MFG.CO.,LTD.  
 株式会社宮入バルブ製作所